

ITEM	COR	CODIGO	AREA m2
4	PRETO FOSCO		
3	CINZA METÁLICO 2015 - PADRÃO SPTRANS		
2	VERMELHO - PADRÃO SPTRANS		
1	PRATA METÁLICO II 2015 - PADRÃO SPTRANS		

ITEM	DESCRICAÇÃO	MATERIAL	CODIGO	OBS.
02	Z VEICULO MOVIDO A ENERGIA ELETTRICA	ADESIVO	-	DIM. 105,00 x 1835,00
02	Y TEXTO ARVORE (FRONTAL)	ADESIVO	-	DIM. 42,25 x 148,05
02	X TEXTO ARVORE (LATERAL)	ADESIVO	-	DIM. 90,70 x 317,90
02	W ARVORE (FRONTAL)	DIGITAL	-	DIM. 144,35 x 231,77
02	V ATENÇÃO (PONTO CEGO)	ADESIVO	-	DIM. 200,00 x 200,00
02	U LOG. ECOFROTA (FRONTAL)	ADESIVO	-	DIM. 158,65 x 605,30
02	T LOGOMARCA ECOFROTA (LATERAL)	ADESIVO	-	DIM. 360,00 x 1300,00
01	S PERIGO (TRASEIRA)	ADESIVO	-	DIM. 200,00 x 220,00
01	R LOGOTIPO SIA (LATERAL ESQUERDA)	ADESIVO	-	DIM. 200,00 x 200,00
02	Q LOG. SIA (LATERAL DIREITA E TRAS.)	ADESIVO	-	DIM. 200,00 x 200,00
01	P LOGOTIPO SIA (FRONTAL)	ADESIVO	-	DIM. 200,00 x 200,00
01	O SITE (LATERAL)	ADESIVO	-	DIM. 67,95 x 450,10
01	N DISQUE DENUNCIA	ADESIVO	-	DIM. 100,00 x 1997,46
01	M PISO BAIXO (FRONTAL)	ADESIVO	-	DIM. 53,50 x 416,20
02	L PISO BAIXO (LATERAL)	ADESIVO	-	DIM. 103,00 x 795,00
03	K LOG. DO CONSORCIO (LAT. E TRAS.)	ADESIVO	-	DIM. 350,00 x 376,25
02	J BRASAO (LATERAL)	DIGITAL	-	DIM. 180,00 x 230,00
02	I PREFIXO (TRASEIRO E FRONTAL)	MASCARA	-	DIM. 100,00 x 417,00
02	H LOG. SPTRANS	ADESIVO	-	DIM. 253,00 x 263,00
01	G CENTRAL SP156	ADESIVO	-	DIM. 200,00 x 200,00
01	F ANO MODELO	ADESIVO	-	DIM. 175,00 x 300,00
03	E SETA DE DESEMBARQUE	ADESIVO	-	DIM. 132,00 x 132,00
02	D PREFIXO (LATERAL ESQUERDA / DIREITA)	MASCARA	-	DIM. 199,98 x 810,80
02	C TRANSPORTE UM DIREITO...	ADESIVO	-	DIM. 100,00 x 260,00
02	B CIDADE DE SÃO PAULO	ADESIVO	-	DIM. 150,00 x 525,00
01	A PREFIXO (TETO)	ADESIVO	-	DIM. 400,26 x 1093,85

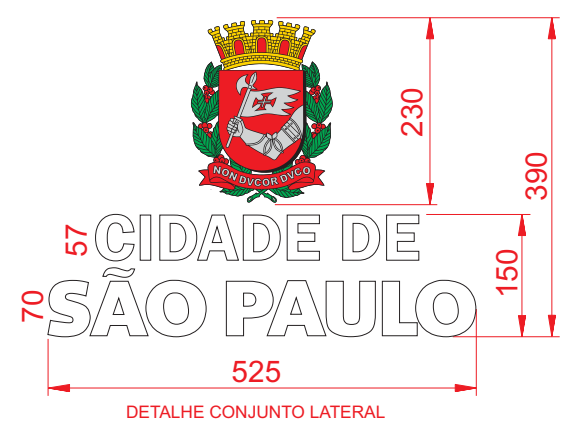

0123456789
ABCDEFGHIJKLMNORSTUVWXYZ
0123456789

C	0%	C	0%
M	0%	M	10%
Y	0%	Y	100%
K	100%	K	0%
R	35%	R	255%
G	31%	G	221%
B	32%	B	0%

Pantone Black Pantone 116 C

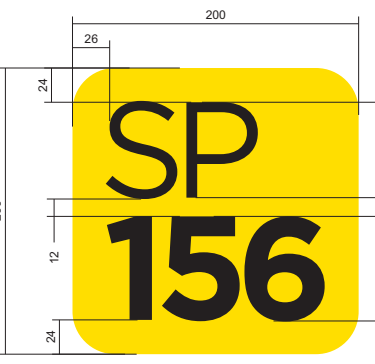

DETALHE A - Na cor Preta e Branca para as área 3 e 8



ATIV.	NOME	DATA	TOLER. NÃO ESPEC.	ESCALA	PROJEÇÕES	DIMENSÕES	REV.
PROJ.			LINEAR	S/C	ANGULAR	mm	1
DES.	NAPOLE	10.08.2022					
VERIF.	NAPOLE	10.08.2022					
APROV.							

Manual de Identidade Visual - Pintura de Veículo
Subsistema Estrutural - PADRON 13.000 mm (3 Portas)
CAIO - Millennium III - MIB 0-500 - Trólebus
VE.01.701.1/1

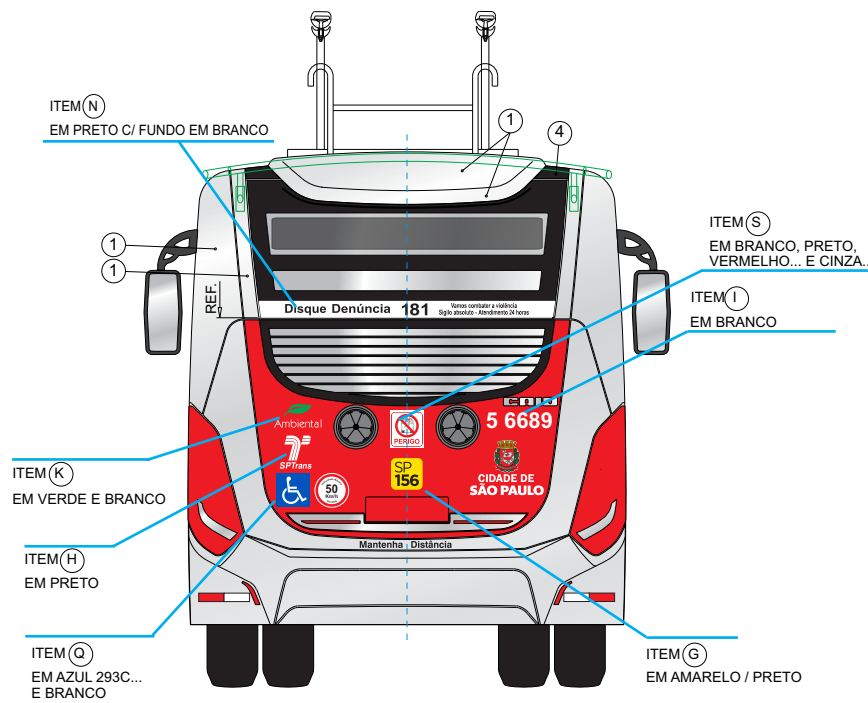
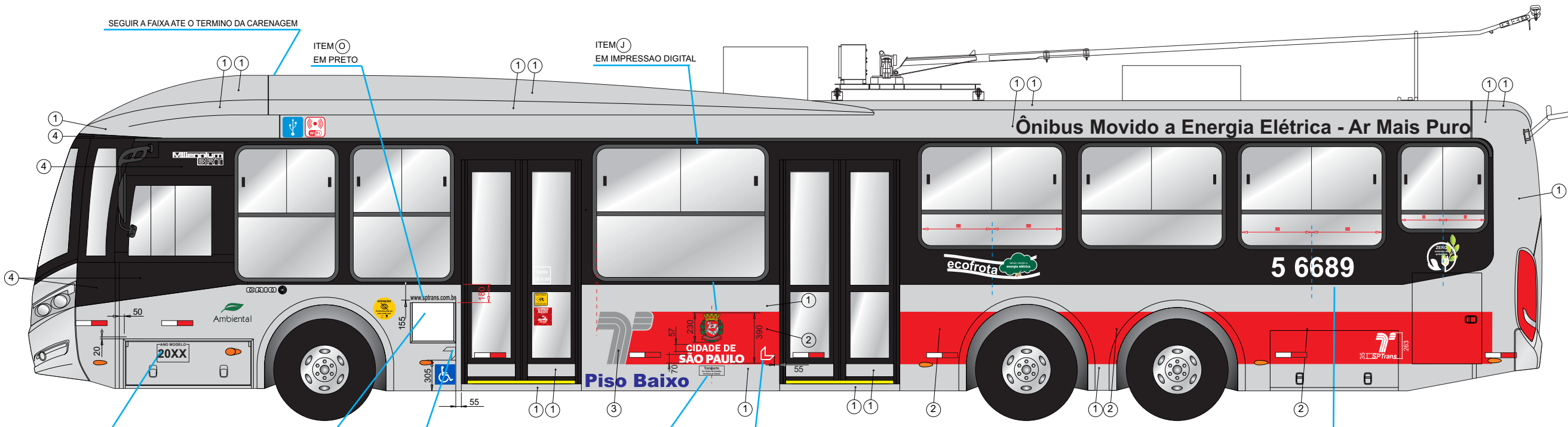
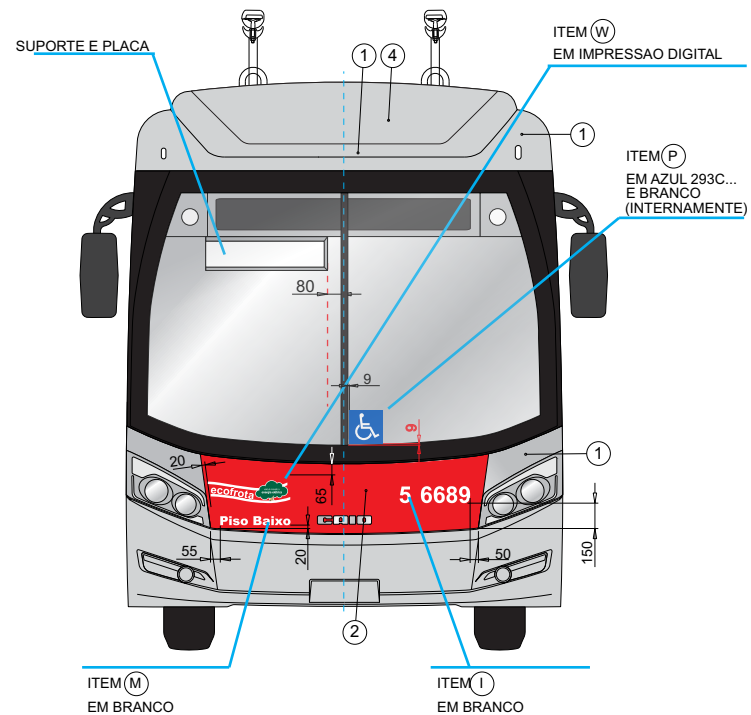
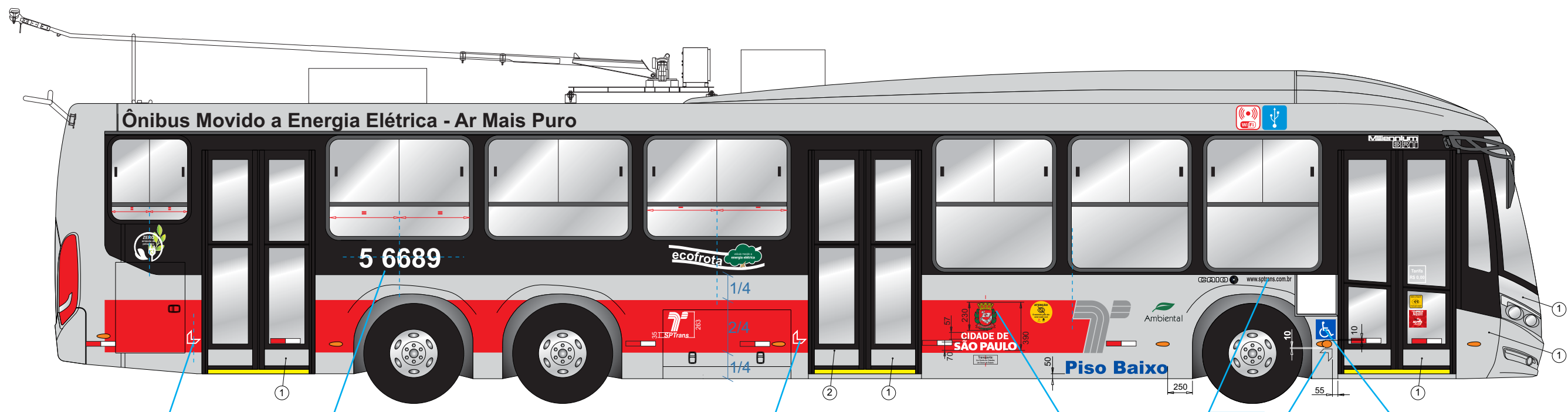

4	PRETO FOSCO			
3	CINZA METÁLICO 2015 - PADRÃO SPTRANS			
2	VERMELHO - PADRÃO SPTRANS			
1	PRATA METÁLICO II 2015 - PADRÃO SPTRANS			48,00
ITEM	COR		CODIGO	AREA m2

01	AA	PREFIXO (LATERAL ESQUERDA)	MASCARA		DIM. 199,96 x 810,80
02	Z	VEICULO MOVIDO A ENERGIA ELETTRICA	ADESIVO		DIM. 157,50 x 3275,00
02	Y	TEXTO ARVORE (FRONTAL/ TRASEIRA)	ADESIVO		DIM. 42,25 x 148,05
02	X	TEXTO ARVORE (LATERAL)	ADESIVO		DIM. 90,70 x 317,90
02	W	ARVORE (FRONTAL /TRASEIRA)	DIGITAL		DIM. 144,35 x 231,77
02	U	LOG. ECOFROTA (FRONTAL/TRASEIRA)	ADESIVO		DIM. 158,65 x 605,30
02	T	LOGOMARCA ECOFROTA (LATERAL)	ADESIVO		DIM. 360,00 x 1300,00
01	S	PERIGO (TRASEIRA)	ADESIVO		DIM. 200,00 x 200,00
01	R	LOGOTIPO SIA (LATERAL ESQUERDA)	ADESIVO		DIM. 300,00 x 300,00
02	Q	LOG. SIA (LATERAL DIREITA E TRAS.)	ADESIVO		DIM. 200,00 x 200,00
01	P	LOGOTIPO SIA (FRONTAL)	ADESIVO		DIM. 300,00 x 300,00
01	O	SITE (LATERAL)	ADESIVO		DIM. 67,95 x 480,10
01	N	DISQUE DENUNCIA	ADESIVO		DIM. 100,00 x 1997,46
01	M	PISO BAIXO (FRONTAL)	ADESIVO		DIM. 53,50 x 416,20
02	L	PISO BAIXO (LATERAL)	ADESIVO		DIM. 134,50 x 1025,10
03	K	LOG. DO CONSORCIO (LAT. E TRAS.)	ADESIVO		DIM. 350,00 x 376,25
02	J	BRASAO (LATERAL)	DIGITAL		DIM. 275,00 x 355,00
02	I	PREFIXO (TRASEIRO E FRONTAL)	MASCARA		DIM. 100,00 x 417,00
01	H	LOG. SPTRANS	ADESIVO		DIM. 150,00 x 274,10
01	G	CENTRAL SP156	ADESIVO		DIM. 51,70 x 370,16
01	F	FABRICACAO (LATERAL ESQUERDA)	ADESIVO		DIM. 111,15 x 510,60
03	E	SETA DE DESEMBARQUE	ADESIVO		DIM. 132,00 x 132,00
01	D	PREFIXO (LATERAL ESQUERDA)	MASCARA		DIM. 199,96 x 810,80
02	C	TRANSPORTE UM DIREITO...	ADESIVO		DIM. 100,00 x 260,00
02	B	PREFEITURA DE SÃO PAULO	ADESIVO		DIM. 274,35 x 1004,05
01	A	PREFIXO (TETO)	ADESIVO		DIM. 400,26 x 1093,85
QT	ITEM	DESCRICAO	MATERIAL	CODIGO	OBS.

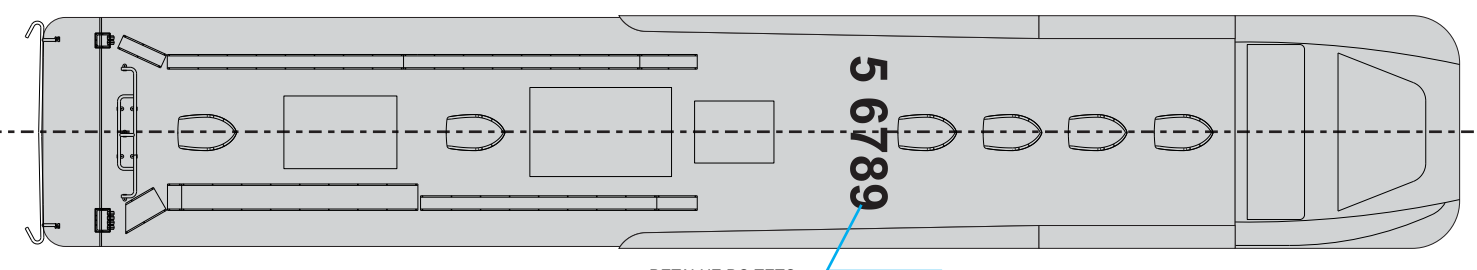
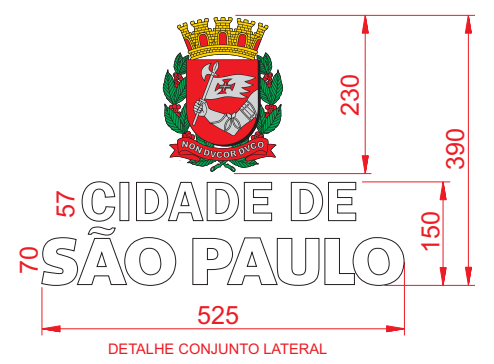

GOETHAM BOOK
ABCDEFGHIJKLMNQRSTUUVWXYZ
abcdefghijklmnopqrstuvwxyz
0123456789

C	0%	C	0%
M	0%	M	10%
Y	0%	Y	100%
K	100%	K	0%
R	35%	R	255%
G	31%	G	221%
B	32%	B	0%

Pantone Black
Pantone 116 C

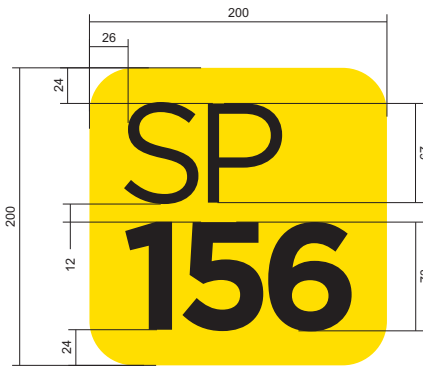

DETALHE A - Na cor Preta e Branca para as área 3 e 8

ALT.	DENOMINACAO	DATA	DESENHISTA
10		8	

		DENOMINAÇÃO Manual de Identidade Visual - Pintura de Veículo	
<small>ESTE DES. É PROPRIEDADE DA CIDADE DE SÃO PAULO TRANSPORTES S.A. DEVE SER TRAZIDO COMO CONFIDENCIAL, SENDO PROIBIDA SUA REPRODUÇÃO TOTAL OU PARCIAL SEM PERMISSÃO DO DEPARTAMENTO DE AUTORIZAÇÃO POR ESCRITO.</small>		APLICAÇÃO Subsistema Estrutural - PADRON 15.000 mm (5 Portas) CAIO - Millennium III - BRT - Scania K270 - Troleibus	
ATIV.	-	PROJEÇÕES	DIMENSÕES
PROJ.	NOME	TOLER. NÃO ESPEC.	ESCALA
DES.	NAPOLE	LINEAR	S/C
VERIF.	NAPOLE	ANGULAR	R/USO: NÃO ESPEC.
APROV.	-	NUMERO	REV. 1
		VE.01.700.1/1	

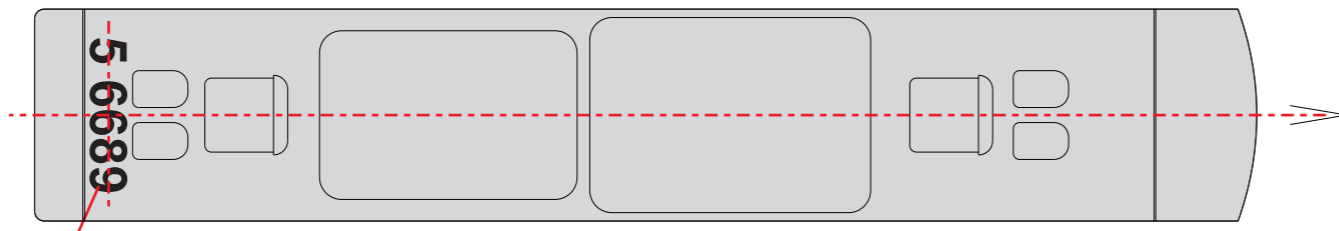
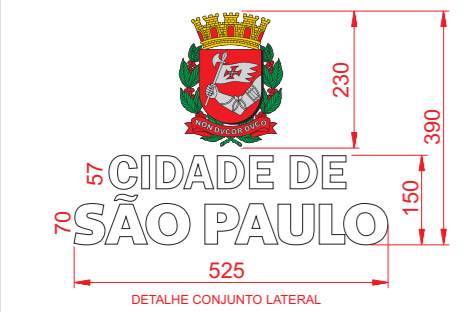
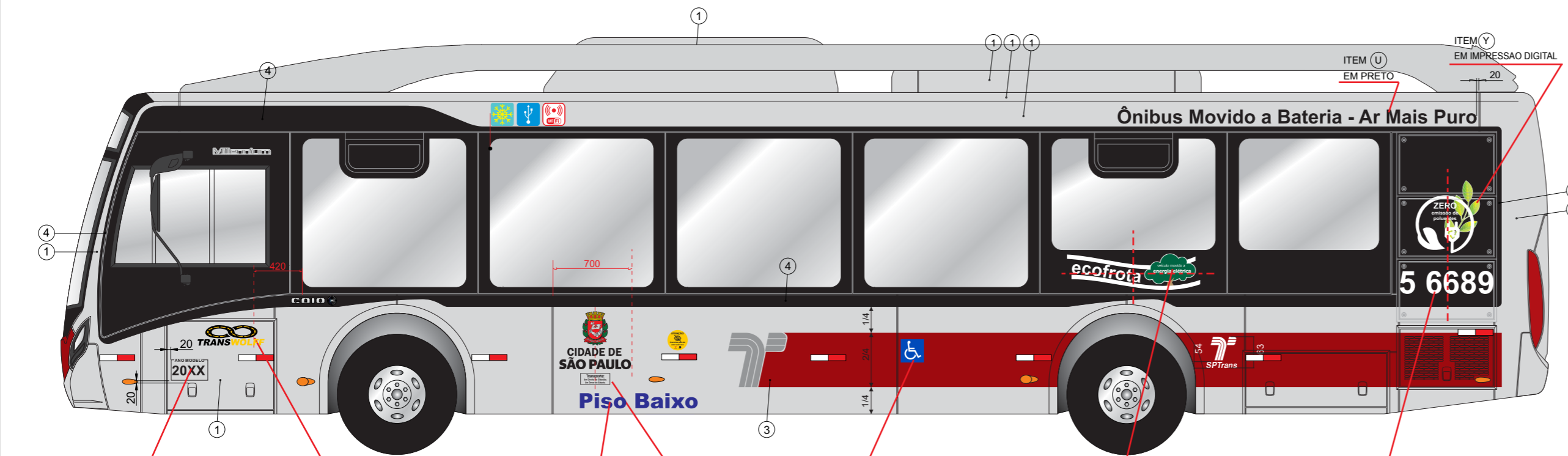
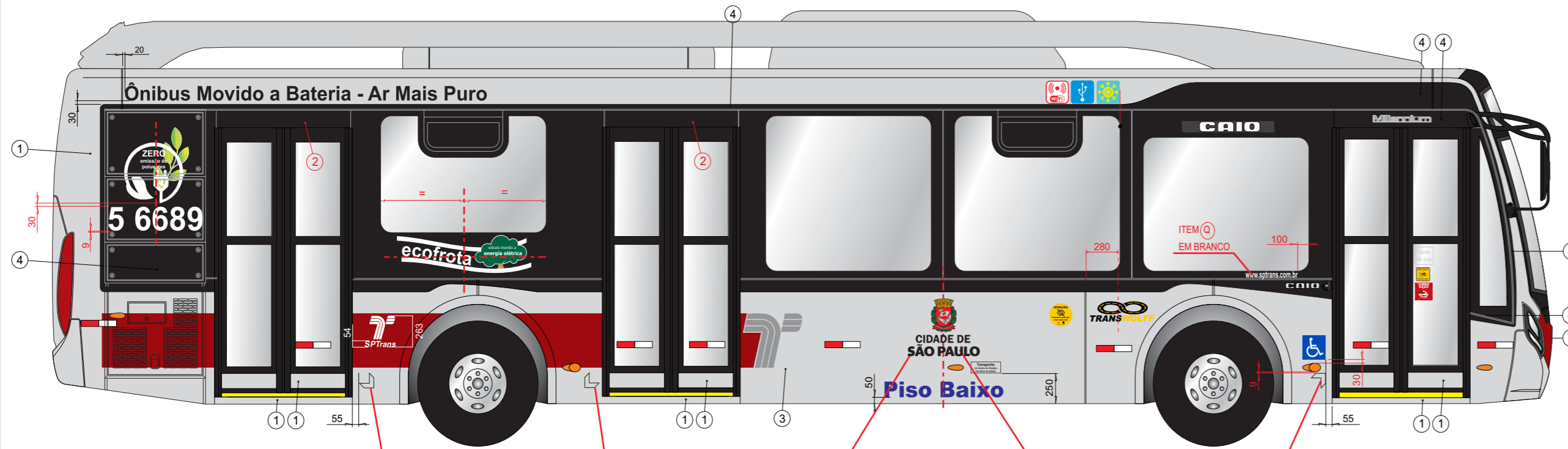

GOTHAM BOOK
 ABCDEFGHIJKLMNOPQRSTUVWXYZ
 abcdefghijklmnopqrstuvwxyz
 0123456789

C	0%	C	0%
M	0%	M	10%
Y	0%	Y	100%
K	100%	K	0%
R	35%	R	255%
G	31%	G	221%
B	32%	B	0%
Pantone	Black	Pantone	116 C

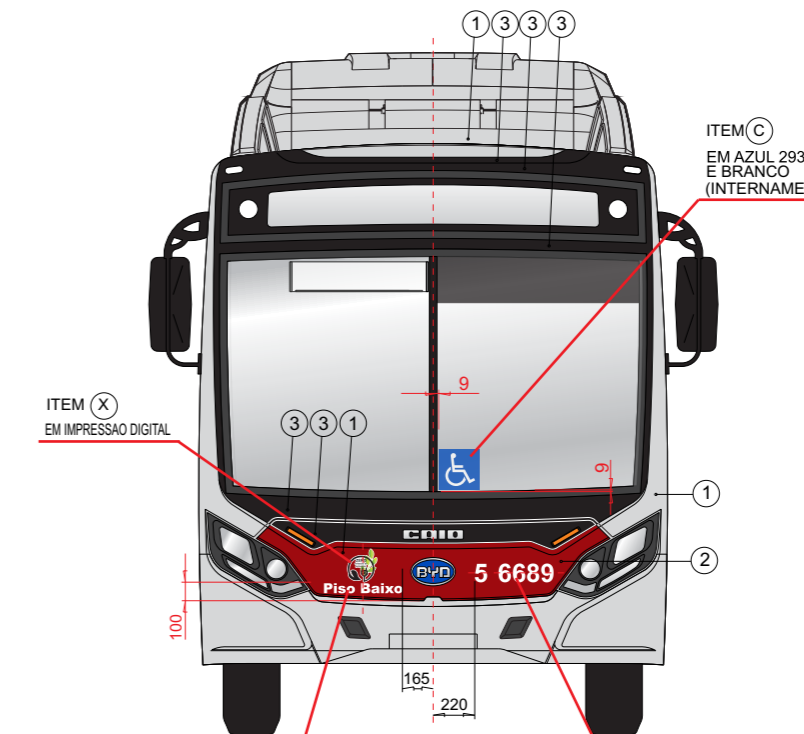
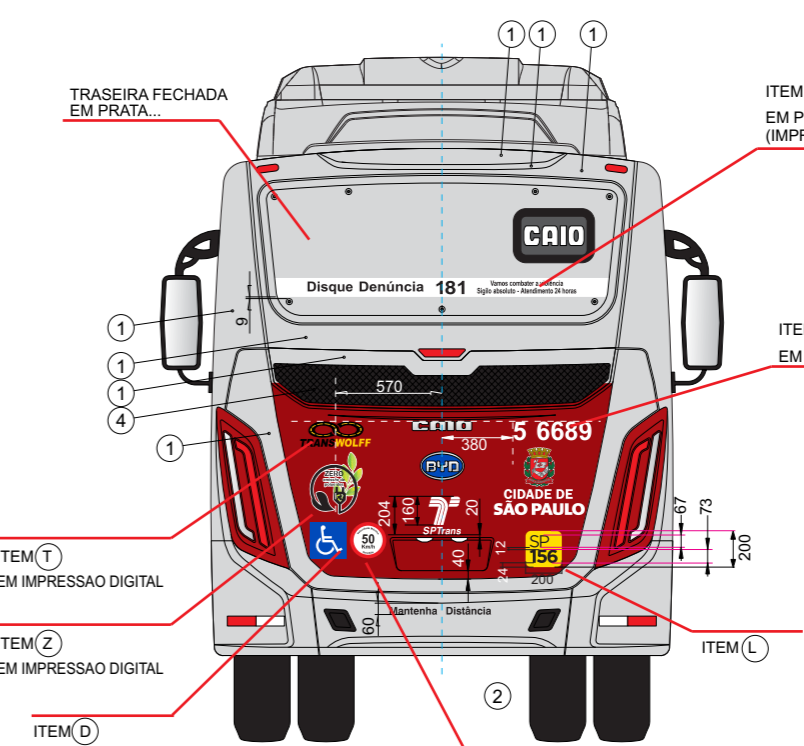
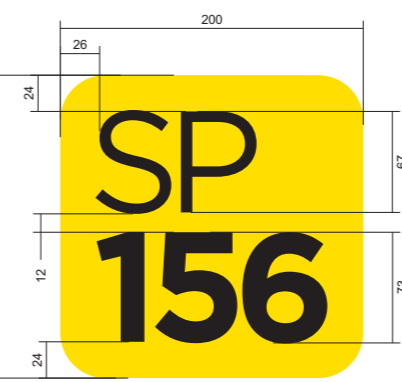

ITEM	COR	CODIGO	ÁREA m2
4	PRETO FOSCO		
3	CINZA METÁLICO 2015 - PADRÃO SPTrans		
2	VINHO - PADRÃO SPTrans		
1	PRATA METÁLICO II 2015 - PADRÃO SPTrans		

ITEM	LOGO	TIPO	MATERIAL	CODIGO	ÁREA m2
01	Z	LOG. ZERO POLUENTE (TRASEIRO)	DIGITAL	-	DIM. 300,00 x 350,00
02	V	LOG. ZERO POLUENTE (LATERAL)	DIGITAL	-	DIM. 550,00 x 630,00
01	X	LOG. ZERO POLUENTE (FRONTAL)	DIGITAL	-	DIM. 155,00 x 175,00
01	W	VELOCIDADE MAXIMA (TRASEIRO)	ADESIVO	-	DIM. 200,00 x 200,00
02	V	LOGOTIPO ECOFROTA (LATERAL)	DIGITAL	-	DIM. 315,00 x 1160,00
02	U	ÔNIBUS MOVIDO A BATERIA...	ADESIVO	-	DIM. 152,95 x 3123,15
03	T	LOGOTIPO CONSORCIO (LAT. E TRAS.)	DIGITAL	-	DIM. 120,00 x 360,00
01	S	DISQUE DENUNCIA	DIGITAL	-	DIM. 100,00 x 1997,46
02	R	PISO BAIXO (LATERAL)	ADESIVO	-	DIM. 132,10 x 1025,10
01	Q	SITE (LATERAL)	ADESIVO	-	DIM. 69,00 x 450,10
01	P	PISO BAIXO (FRONTAL)	ADESIVO	-	DIM. 53,50 x 416,20
02	O	BRASAO (LATERAL)	DIGITAL	-	DIM. 275,00 x 355,00
02	N	PREFIXO (TRASEIRO E FRONTAL)	ADESIVO	-	DIM. 100,00 x 417,00

ITEM	LOGO	TIPO	MATERIAL	CODIGO	ÁREA m2
01	L	PORTAL DE ATENDIMENTO 156	ADESIVO	-	VIDE DESENHO
01	K	ANO MODELO	ADESIVO	-	DIM. 175,00 x 300,00
03	J	SETA DE DES/EMBARQUE	ADESIVO	-	DIM. 132,00 x 132,00
02	I	PREFIXO (LATERAL)	ADESIVO	-	DIM. 199,96 x 810,80
02	H	TRANSPORTE UM DIREITO...	ADESIVO	-	DIM. 100,00 x 260,00
02	G	CIDADE DE SÃO PAULO	ADESIVO	-	DIM. 274,35 x 1004,05
01	F	PREFIXO (TETO)	ADESIVO	-	DIM. 400,26 x 1619,61

ITEM	LOGO	TIPO	MATERIAL	CODIGO	ÁREA m2
03	D	LOGOTIPO SIA (LATERAL E TRASEIRO)	ADESIVO	-	DIM. 200,00 x 200,00
01	C	LOGOTIPO SIA (FRONTAL)	ADESIVO	-	DIM. 200,00 x 200,00

QT	ITEM	DESCRICAO	MATERIAL	CODIGO	OBS.
		DENOMINAÇÃO			
		Manual de Identidade Visual - Pintura de Veículo			
		APLICACAO			
		Subsistema Distribuidor - PADRON ELÉTRICO (3 Portas)			
		CAIO - Millennium IV - BYD DSW			
		ESTE DES. É PROPRIEDADE DA CIDADE DE SÃO PAULO			
		TRANSPORTE SIA DEVE SER TRATADO COMO			
		CONFIDENCIAL. SEU USO PROIBIDA SEM			
		CONSENTIMENTO E AUTORIZACAO POR ESCRITO			
		DE QUEM DE DIREITO			
		ATV.	NOME	DATA	
		PROJ.			
		DES.	NAPOLE	10.08.2022	
		VERIF.	NAPOLE	10.08.2022	
		APROV.			
		TOLER. NÃO ESPEC.	ESCALA	PROJEÇÕES	DIMENSÕES
		LINEAR	S/C	ANGULAR	mm
					2
					VE.01.500.1/1

ALT	DENOMINACAO	DATA	DESENHISTA
11			
10			

Altura: 3790 - Largura: 2500 - Comprimento: 12945 - EE:6350

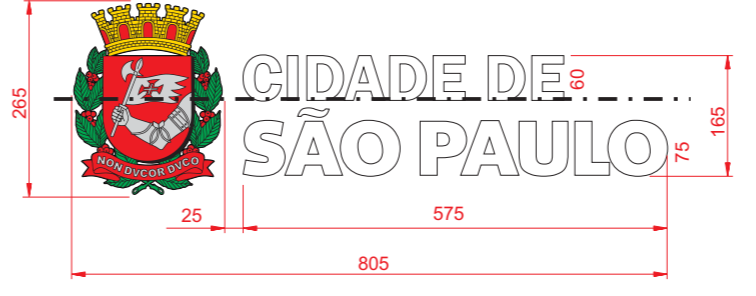
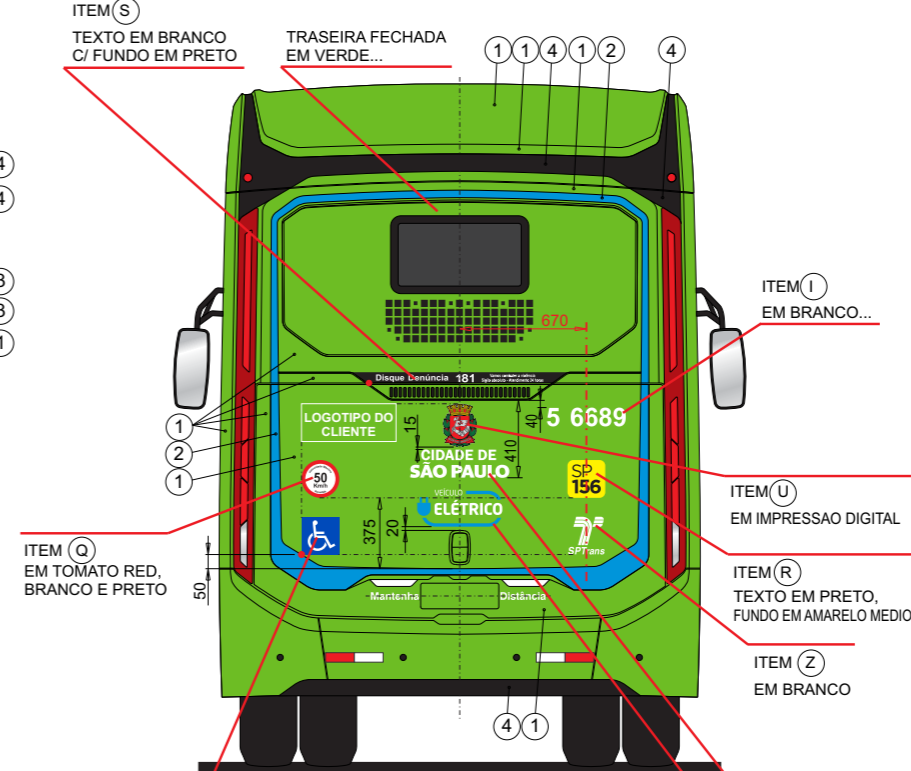
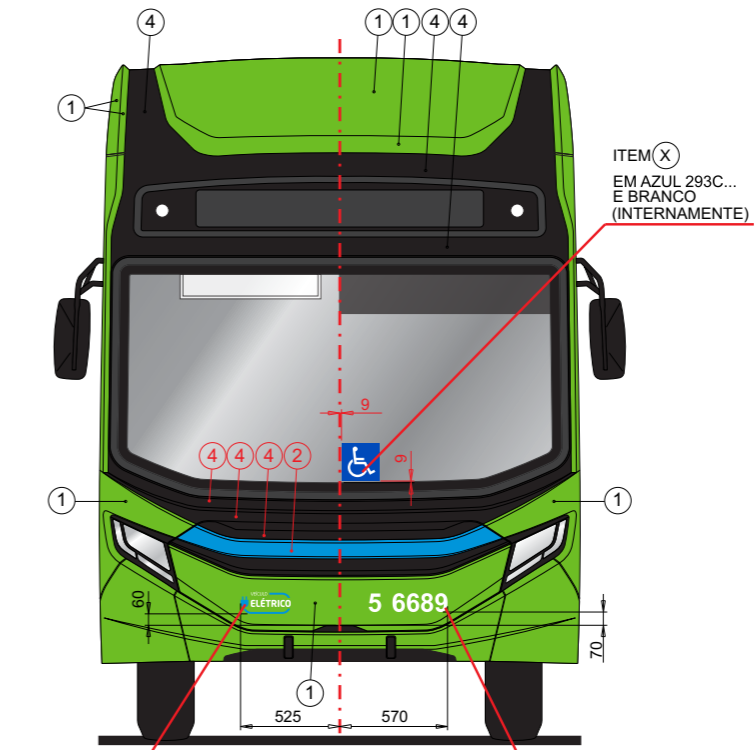
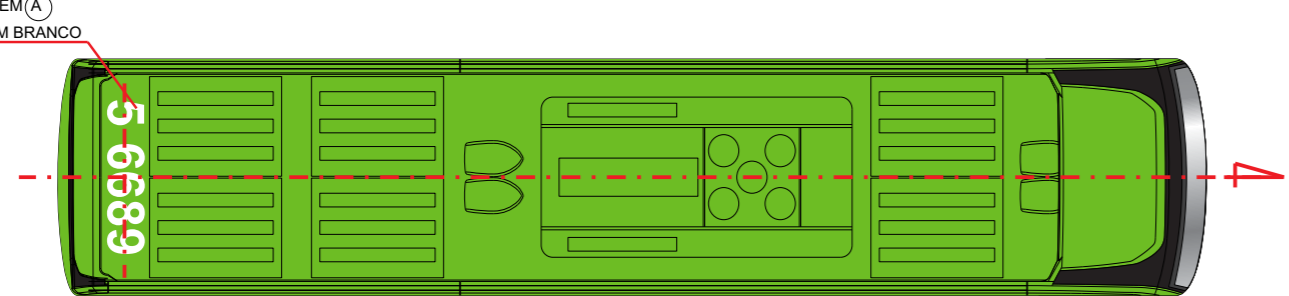
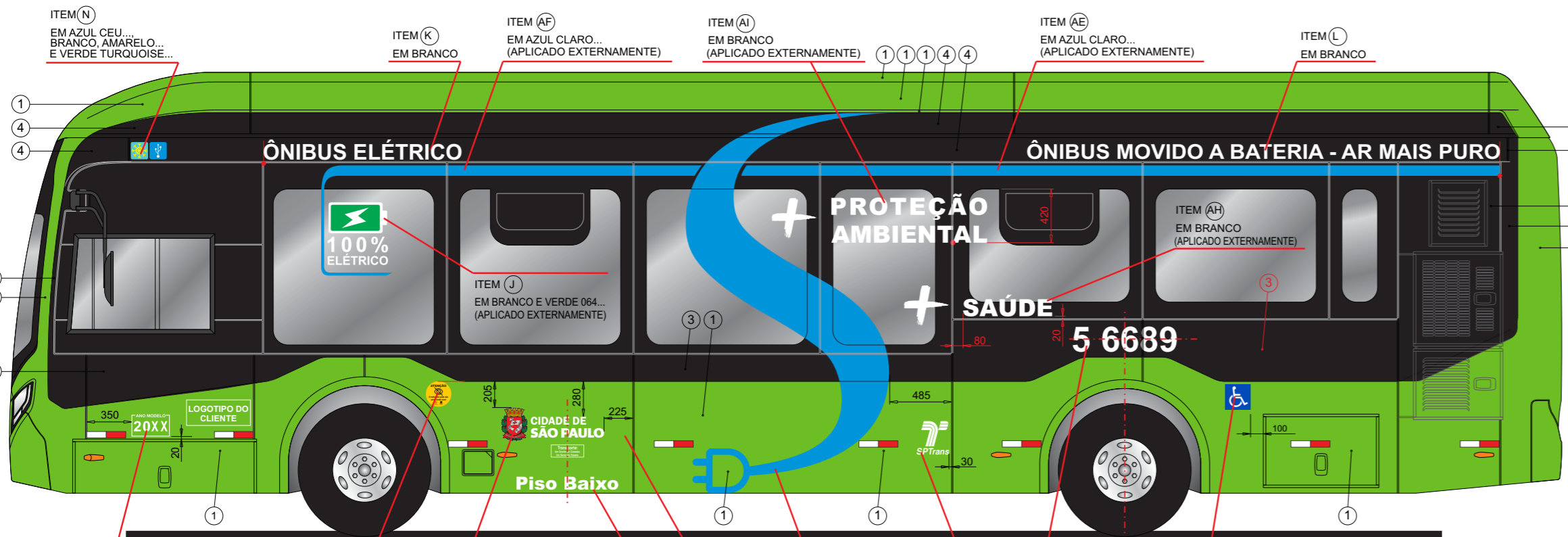
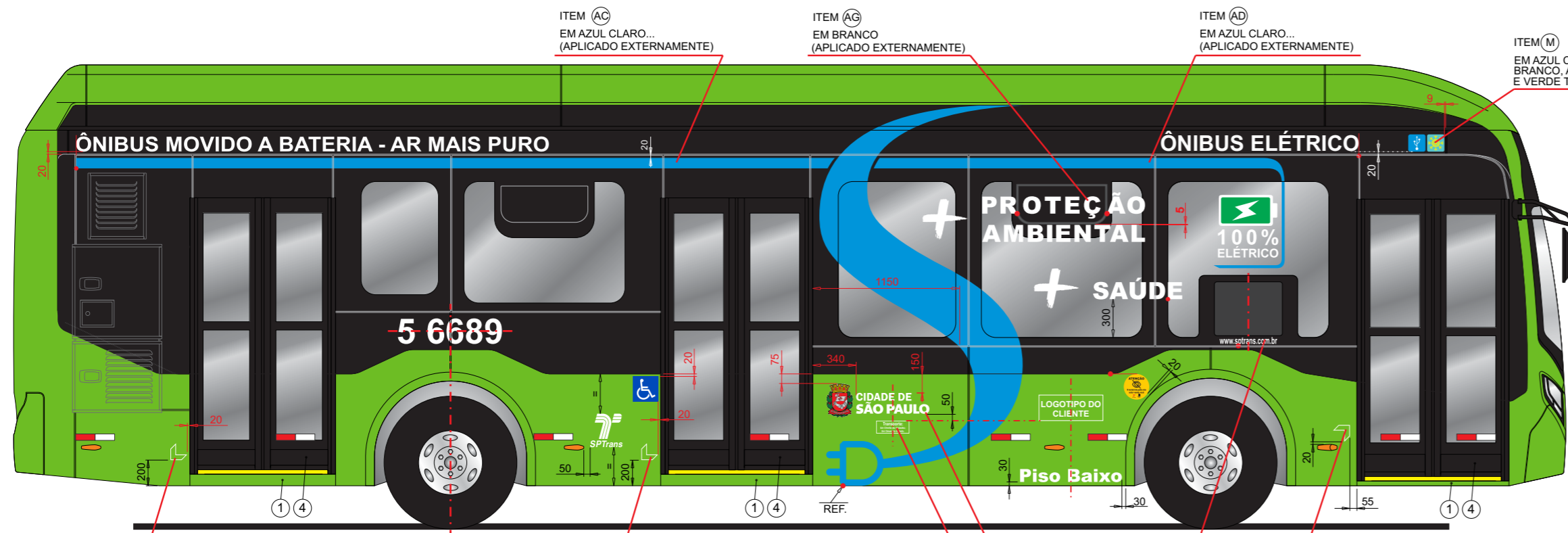

COR	
VERDE CLARO	
AZUL ESCURO	
AMARELO	
VERMELHO	
VERDE ESCURO	
AZUL CLARO	
VINHO	
LARANJA	
PRATA	

NOTAS / GERAIS
 SOMENTE PARA AS ÁREAS 01 E 05 (VERDES).
 FILETE BRANCO DE CONTOURNO PARA:
 - ADESIVOS LATERAIS "S" = 20 mm
 - ADESIVO FRONTAL "TOMADA ELÉTRICA" = 04 mm
 - ADESIVO TRASEIRO "TOMADA ELÉTRICA" = 09 mm
Nota: Todos os Adesivos "Tomadas Elétricas" e Textos Aplicados nos vidros devem ser MICROPERFURADOS

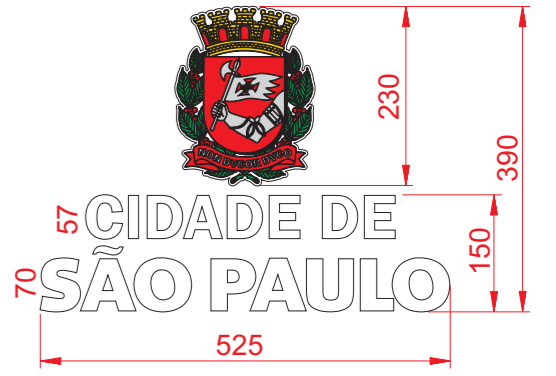

DETALHE CONJUNTO TRASEIRO

4	PRETO FOSCO	10,00
3	PRETO CADILLAC 8446 POLIDURA	8,00
2	AZUL CLARO EFT 62235 DELFLEET PPG	1,00
1	VERDE CLARO METÁLICO	78,00
ITEM	COR	ÁREA m ²

ITEM	DESCRICAÇÃO	MATERIAL	CODIGO	DIM.	
01	AI + PROTEÇÃO AMBIENTAL (LAT. ESQUERDA)	ADESIVO	-	DIM. 383,85 x 1686,85	
02	AH + SAÚDE	ADESIVO	-	DIM. 317,20 x 1160,35	
01	AG + PROTEÇÃO AMBIENTAL (LAT. DIREITA)	ADESIVO	-	DIM. 387,35 x 1741,80	
01	AF FAIXA EIXO DIANT. (LAT. ESQUERDA)	ADESIVO	-	DIM. 862,40 x 3265,85	
01	AE FAIXA EIXO TRASEIRO (LAT. ESQUERDA)	ADESIVO	-	DIM. 81,90 x 5990,00	
01	AD FAIXA EIXO DIANT. (LAT. DIREITA)	ADESIVO	-	DIM. 862,40 x 3216,50	
01	AC FAIXA EIXO TRASEIRO (LAT. DIREITA)	ADESIVO	-	DIM. 81,90 x 5990,00	
01	AB SITE (LATERAL)	ADESIVO	-	DIM. 69,00 x 450,10	
02	AA PISO BAIXO (LATERAL)	ADESIVO	-	DIM. 103,00 x 796,00	
01	Z LOG. SPTRANS (TRASEIRO)	ADESIVO	-	DIM. 192,10 x 200,00	
02	Y FAIXA "S" (LATERAL)	ADESIVO	-	DIM. 1696,00 x 2996,10	
01	X LOGOTIPO SIA (FRONTAL)	ADESIVO	-	DIM. 200,00 x 200,00	
01	W VEICULO ELÉTRICO (FRONTAL)	ADESIVO	-	DIM. 120,00 x 265,62	
01	V VEICULO ELÉTRICO (TRASEIRO)	ADESIVO	-	DIM. 203,30 x 450,00	
01	U BRASAO (TRASEIRO)	DIGITAL	-	DIM. 180,00 x 230,00	
01	T CIDADE DE SÃO PAULO (TRASEIRO)	ADESIVO	-	DIM. 150,00 x 525,00	
01	S DISQUE DENUNCIA	ADESIVO	-	DIM. 50,00 x 1093,70	
01	R SP 156	ADESIVO	-	DIM. 200,00 x 200,00	
01	Q VELOCIDADE MÁXIMA (TRASEIRO)	ADESIVO	-	DIM. 200,00 x 200,00	
03	P LOG. SIA (LATERAL E TRAS.)	ADESIVO	-	DIM. 200,00 x 200,00	
02	O ATENÇÃO (PONTO CEGO)	DIGITAL	-	DIM. 200,00 x 200,00	
01	N PICTOGRAMAS (LATERAL ESQUERDA)	ADESIVO	-	DIM. 135,00 x 281,40	
01	M PICTOGRAMAS (LATERAL DIREITA)	ADESIVO	-	DIM. 135,00 x 281,40	
02	L ÔNIBUS MOVIDO A BATERIA	ADESIVO	-	DIM. 150,00 x 3700,00	
02	K ÔNIBUS ELÉTRICO 100% BRASILEIRO	ADESIVO	-	DIM. 163,00 x 3200,00	
02	J 100% ELÉTRICO (LATERAL)	ADESIVO	-	DIM. 471,67 x 490,00	
02	I PREFIXO (TRASEIRO E FRONTAL)	MASCARA	-	DIM. 100,00 x 417,00	
02	H LOG. SPTRANS (LATERAL)	ADESIVO	-	DIM. 253,00 x 263,00	
02	G BRASAO (LATERAL)	DIGITAL	-	DIM. 207,00 x 265,00	
01	F ANO/MODELO	ADESIVO	-	DIM. 175,00 x 300,00	
03	E SETA DE DES/EMBARQUE	ADESIVO	-	DIM. 132,00 x 132,00	
02	D PREFIXO (LATERAL)	MASCARA	-	DIM. 199,96 x 810,80	
02	C TRANSPORTE UM DIREITO....	ADESIVO	-	DIM. 100,00 x 260,00	
02	B CIDADE DE SÃO PAULO (LATERAL)	ADESIVO	-	DIM. 165,00 x 575,00	
01	A PREFIXO (TETO)	ADESIVO	-	DIM. 400,26 x 1619,61	
QT	ITEM	DESCRICAÇÃO	MATERIAL	CODIGO	DIM.

ATIV.	NOME	DATA	TOLER. NÃO ESPEC.	ESCALA	PROJEÇÕES	DIMENSÕES	REV.
PROJ.	-	-	LINEAR	S/C	ANGULAR	mm	0
DES.	NAPOLE	18.05.2023					
VERIF.	NAPOLE	18.05.2023					
APROV.							

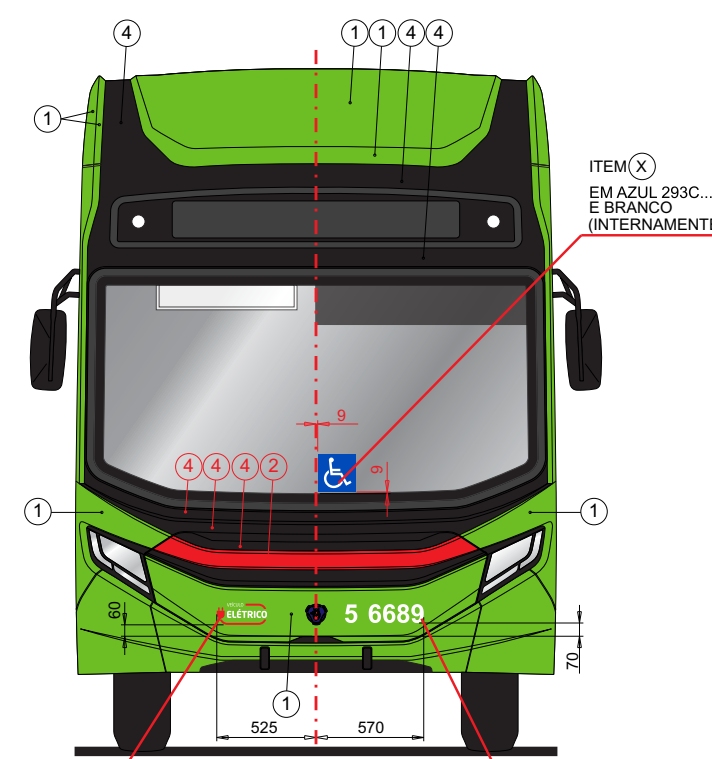
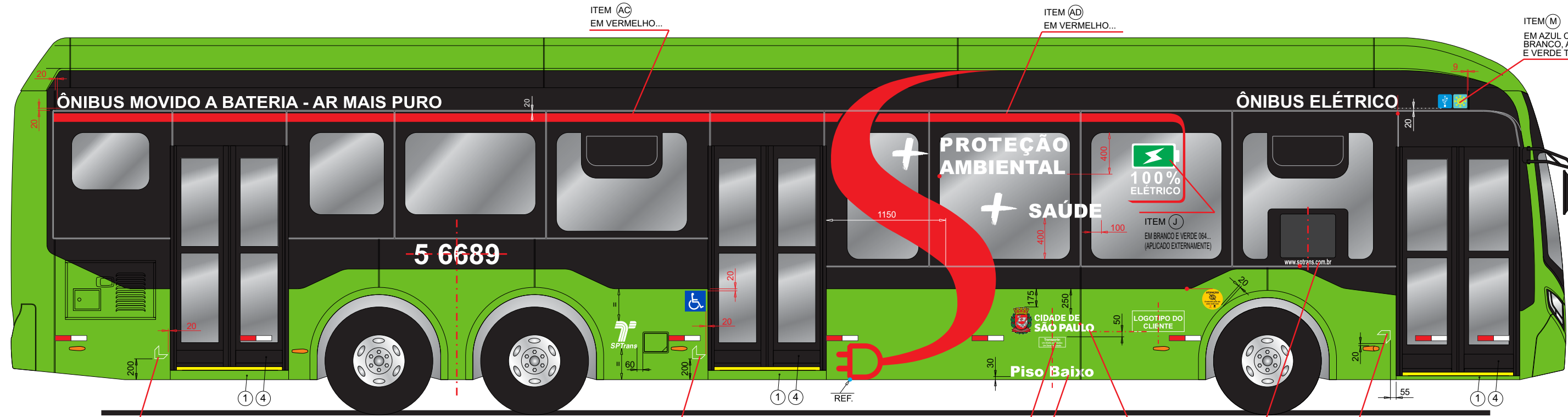

COR

VERDE CLARO
AZUL ESCURO
AMARELO
VERMELHO
VERDE ESCURO
AZUL CLARO
VINHO
LARANJA
PRATA

NOTAS / GERAIS
 SOMENTE PARA AS ÁREAS 01 E 05 (VERDES).
 FILETE BRANCO DE CONTO RNO PARA:
 - ADESIVOS LATERAIS "S" = 20 mm
 - ADESIVO FRONTAL "TOMADA ELÉTRICA" = 04 mm
 - ADESIVO TRASEIRO "TOMADA ELÉTRICA" = 09 mm
 Nota: Todos os Adesivos "Tomadas Elétricas" e Textos Aplicados nos vidros devem ser MICROPERFURADOS

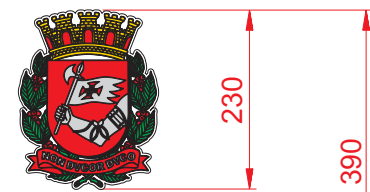

CIDADE DE SÃO PAULO
 525
 230
 390
 150
 70

DETALHE CONJUNTO TRASEIRO

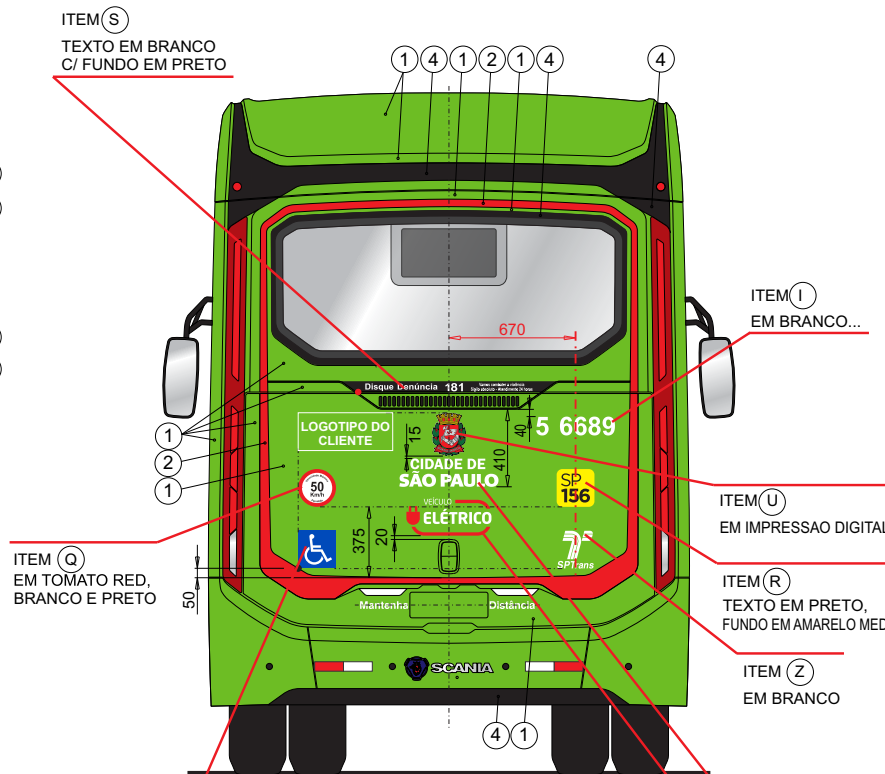
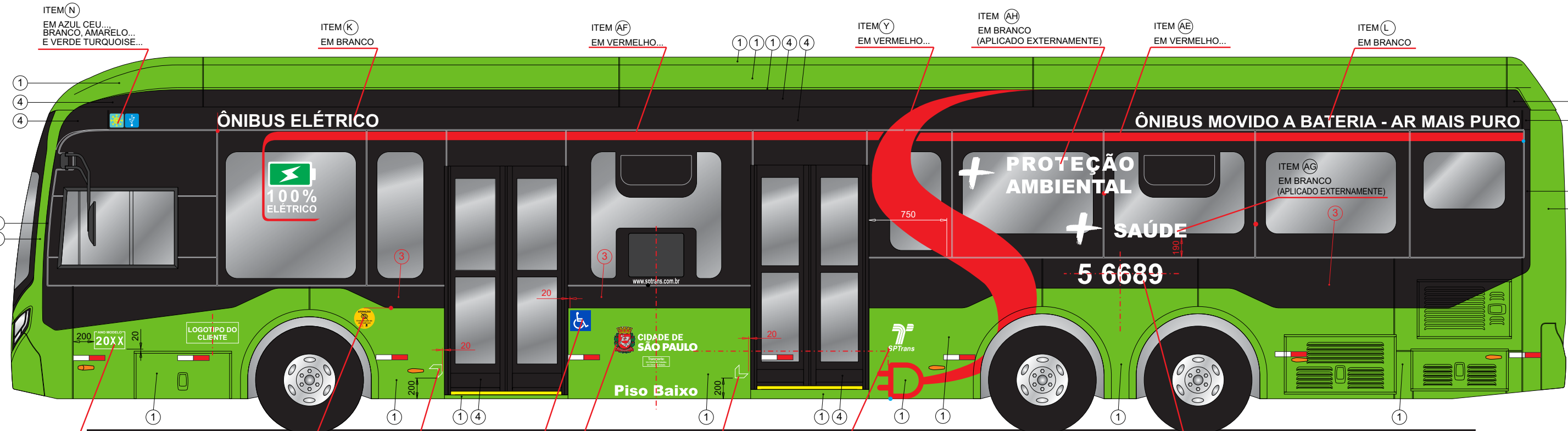

4	PRETO FOSCO	10,00
3	PRETO CADILLAC 8446 POLIDURA	8,00
2	VERMELHO ICIWY 50 TURBO PLUS PPG	1,00
1	VERDE CLARO METALICO	78,00
ITEM	COR	AREA m2

02	AH + PROTEÇÃO AMBIENTAL	ADESIVO	-	DIM. 383,85 x 1686,85	
02	AG + SAÚDE	ADESIVO	-	DIM. 317,20 x 1160,35	
01	AF FAIXA EIXO DIANT. (LAT. ESQUERDA)	ADESIVO	-	DIM. 862,40 x 5992,20	
01	AE FAIXA EIXO TRASEIRO (LAT. ESQUERDA)	ADESIVO	-	DIM. 81,90 x 5900,00	
01	AD FAIXA EIXO DIANT. (LAT. DIREITA)	ADESIVO	-	DIM. 862,40 x 2979,80	
01	AC FAIXA EIXO TRASEIRO (LAT. DIREITA)	ADESIVO	-	DIM. 81,90 x 7650,00	
02	AB SITE (LATERAL)	ADESIVO	-	DIM. 69,00 x 450,10	
02	AA PISO BAIXO (LATERAL)	ADESIVO	-	DIM. 103,00 x 796,00	
01	Z LOG. SPTRANS (TRASEIRO)	ADESIVO	-	DIM. 192,10 x 200,00	
02	Y FAIXA "S" (LATERAL)	ADESIVO	-	DIM. 1696,00 x 2986,10	
01	X LOGOTIPO SIA (FRONTAL)	ADESIVO	-	DIM. 200,00 x 200,00	
01	W VEICULO ELÉTRICO (FRONTAL)	ADESIVO	-	DIM. 120,00 x 265,62	
01	V VEICULO ELÉTRICO (TRASEIRO)	ADESIVO	-	DIM. 203,30 x 450,00	
01	U BRASAO (TRASEIRO)	DIGITAL	-	DIM. 180,00 x 230,00	
01	T CIDADE DE SAO PAULO (TRASEIRO)	ADESIVO	-	DIM. 150,00 x 525,00	
01	S DISQUE DENUNCIA	ADESIVO	-	DIM. 50,00 x 1093,70	
01	R SP 156	ADESIVO	-	DIM. 200,00 x 200,00	
01	Q VELOCIDADE MÁXIMA (TRASEIRO)	ADESIVO	-	DIM. 200,00 x 200,00	
03	P LOG. SIA (LATERAL E TRAS.)	ADESIVO	-	DIM. 200,00 x 200,00	
02	O ATENÇÃO (PONTO CEGOS)	DIGITAL	-	DIM. 200,00 x 200,00	
01	N PICTOGRAMAS (LATERAL ESQUERDA)	ADESIVO	-	DIM. 135,00 x 281,40	
01	M PICTOGRAMAS (LATERAL DIREITA)	ADESIVO	-	DIM. 135,00 x 281,40	
02	L ÔNIBUS MOVIDO A BATERIA	ADESIVO	-	DIM. 150,00 x 3700,00	
02	K ÔNIBUS ELÉTRICO 100 BRASILEIRO	ADESIVO	-	DIM. 163,00 x 3200,00	
02	J 100 ELÉTRICO (LATERAL)	ADESIVO	-	DIM. 471,67 x 490,00	
02	I PREFIXO (TRASEIRO E FRONTAL)	MASCARA	-	DIM. 100,00 x 417,00	
02	H LOG. SPTRANS (LATERAL)	ADESIVO	-	DIM. 253,00 x 263,00	
02	G BRASAO (LATERAL)	DIGITAL	-	DIM. 207,00 x 255,00	
01	F ANO/MODELO	ADESIVO	-	DIM. 175,00 x 300,00	
05	E SETA DE DES/EMBARQUE	ADESIVO	-	DIM. 132,00 x 132,00	
02	D PREFIXO (LATERAL)	MASCARA	-	DIM. 199,96 x 810,80	
02	C TRANSPORTE UM DIREITO....	ADESIVO	-	DIM. 100,00 x 260,00	
02	B CIDADE DE SAO PAULO (LATERAL)	ADESIVO	-	DIM. 165,00 x 575,00	
01	A PREFIXO (TETO)	ADESIVO	-	DIM. 400,26 x 1619,61	
QT	ITEM	DESCRICAO	MATERIAL	CODIGO	DIM.



DETALHE CONJUNTO LATERAL

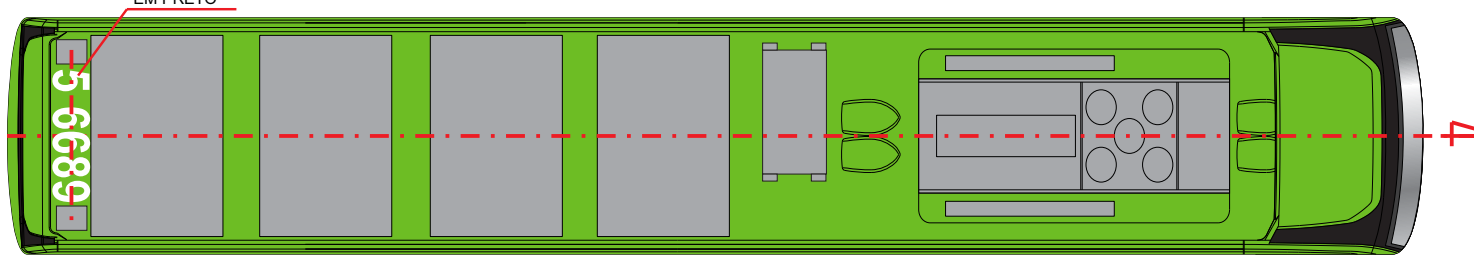

ITEM (A)
EM PRETO

ITEM (F) EM BRANCO (VIDE NOTA 1)
 ITEM (O) EM IMPRESSAO DIGITAL
 ITEM (E) EM BRANCO
 ITEM (P) EM AZUL 293C... E BRANCO
 ITEM (G) EM IMPRESSAO DIGITAL
 ITEM (E) EM BRANCO
 ITEM (H) EM BRANCO
 ITEM (D) EM BRANCO...

ITEM (S) TEXTO EM BRANCO C/ FUNDO EM PRETO
 ITEM (I) EM BRANCO...
 ITEM (U) EM IMPRESSAO DIGITAL
 ITEM (R) TEXTO EM PRETO, FUNDO EM AMARELO MEDIO...
 ITEM (Z) EM BRANCO
 ITEM (P) EM AZUL 293C... E BRANCO
 ITEM (V) EM BRANCO EM VERMELHO...
 ITEM (T) EM BRANCO

Manual de Identidade Visual - Pintura de Veiculo

APLICACAO

ePADRON - ÔNIBUS URBANO
 CHASSIS SCANIA KUB 6X2'4 C/ 7060+1500 E.E.

ATIV.	NOME	DATA	PROJEÇÕES	DIMENSÕES	REV.
PROJ.	-	-	LINEAR	ANGULAR	0
DES.	NAPOLE	18.05.2023	ESCALA	S/C	mm
VERIF.	NAPOLE	18.05.2023	RUBROS NÃO ESPEC.	NUMERO	
APROV.					VE.01.502.1/1

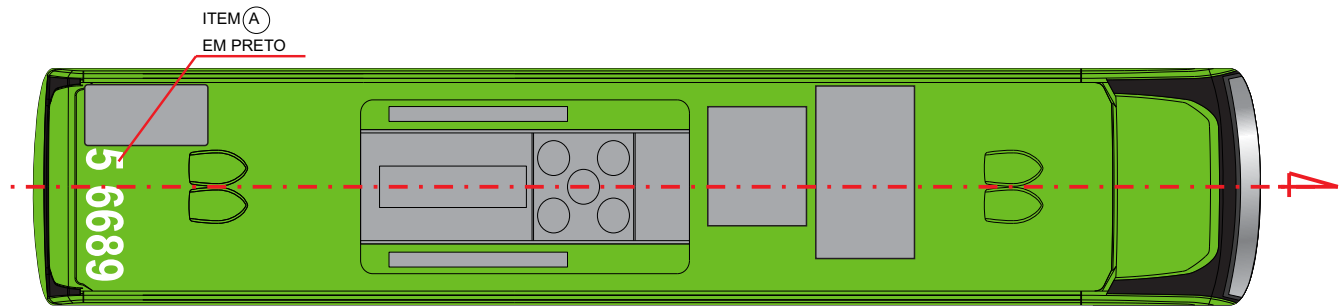
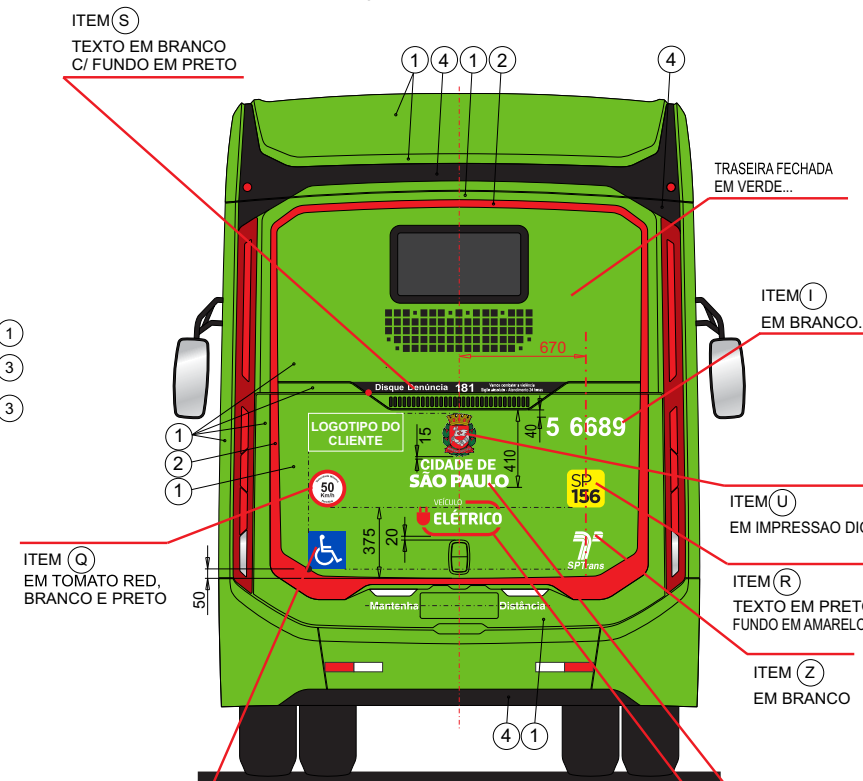
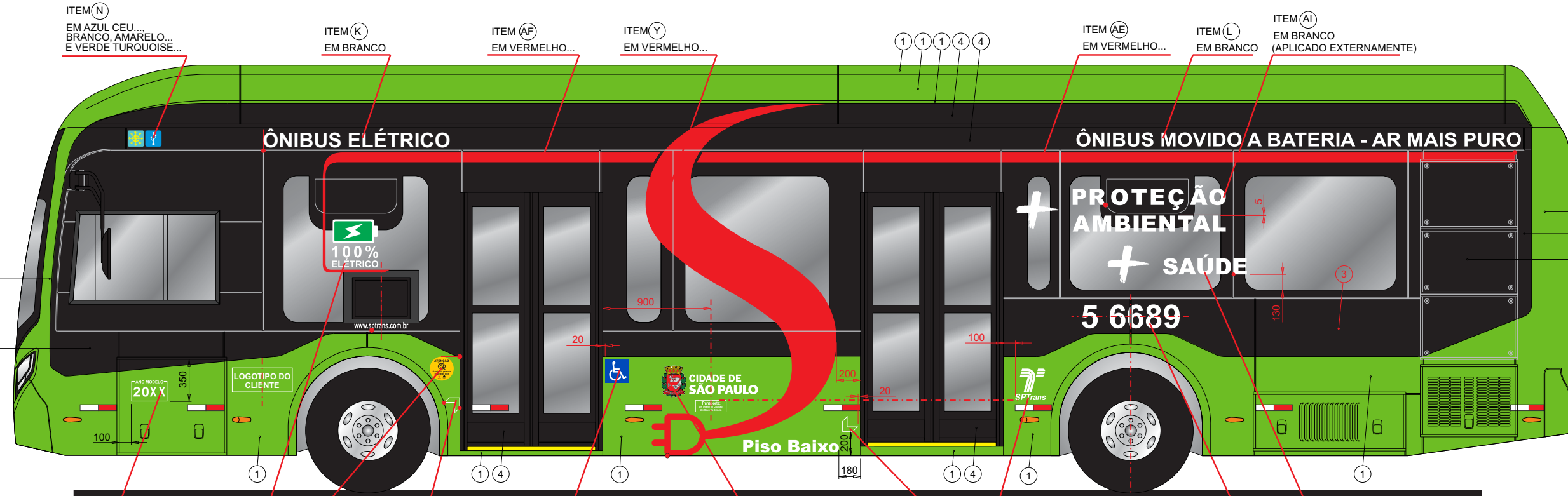
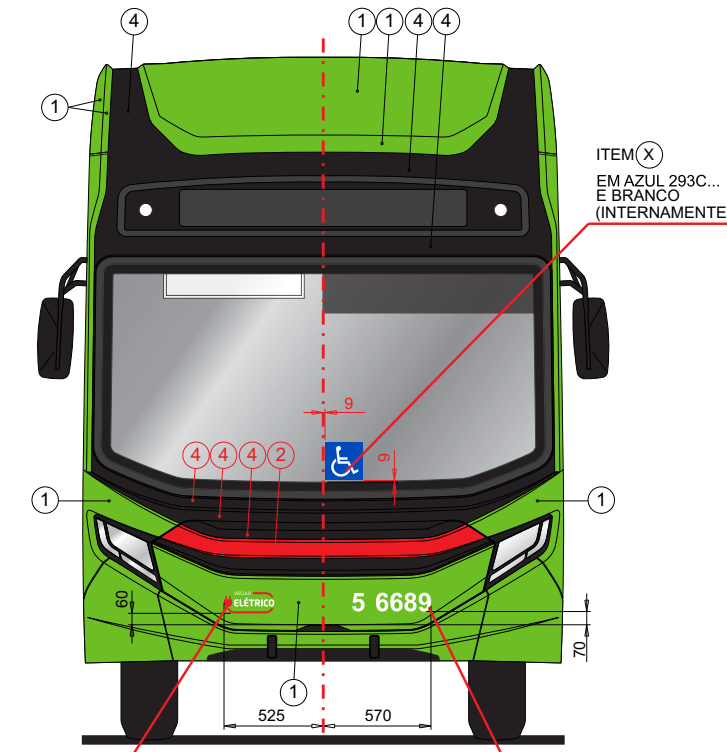
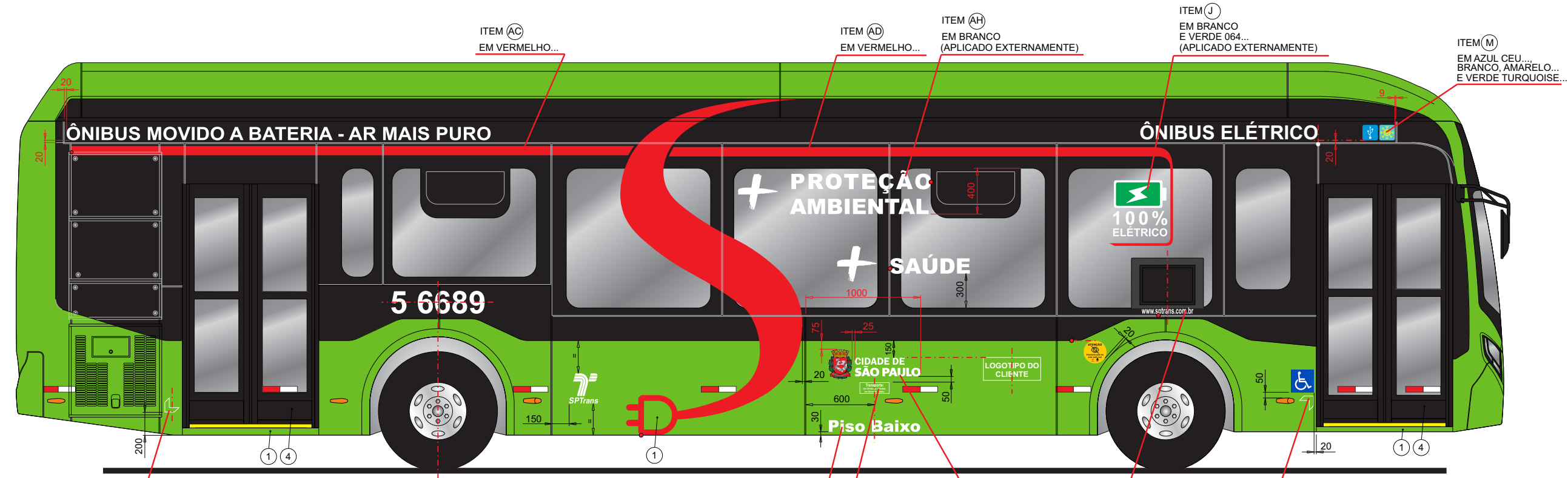

COR

VERDE CLARO
AZUL ESCURO
AMARELO
VERMELHO
VERDE ESCURO
AZUL CLARO
VINHO
LARANJA
PRATA

NOTAS / GERAIS
SOMENTE PARA AS ÁREAS 01 E 05 (VERDES).
FILETE BRANCO DE CONTOURNO PARA:
- ADESIVO LATERAIS "S" = 20 mm
- ADESIVO FRONTAL "TOMADA ELÉTRICA" = 04 mm
- ADESIVO TRASEIRO "TOMADA ELÉTRICA" = 09 mm

Nota: Todos os Adesivos "Tomadas Elétricas" e Textos Aplicados nos vidros devem ser MICROPERFURADOS



DETALHE CONJUNTO TRASEIRO

4	PRETO FOSCO	10,00
3	PRETO CADILLAC 8446 POLIDURA	8,00
2	VERMELHO ICIWY 50 TURBO PLUS PPG	1,00
1	VERDE CLARO METALICO	78,00
ITEM	COR	AREA m2

01	AK	100 ELÉTRICO (LATERAL ESQUERDA)	ADESIVO	-	DIM. 385,00 x 400,00
01	AI	+ PROTEÇÃO AMBIENTAL (LAT. ESQUERDA)	ADESIVO	-	DIM. 387,35 x 1741,80
01	AH	+ PROTEÇÃO AMBIENTAL (LAT. DIREITA)	ADESIVO	-	DIM. 383,85 x 1686,85
02	AG	+ SAÚDE (LATERAL ESQUERDA)	ADESIVO	-	DIM. 317,20 x 1160,35
01	AF	FAIXA EIXO DIANT. (LAT. ESQUERDA)	ADESIVO	-	DIM. 1000,00 x 2808,95
01	AE	FAIXA EIXO TRASEIRO (LAT. ESQUERDA)	ADESIVO	-	DIM. 81,90 x 6900,00
01	AD	FAIXA EIXO DIANT. (LAT. DIREITA)	ADESIVO	-	DIM. 862,40 x 4400,00
01	AC	FAIXA EIXO TRASEIRO (LAT. DIREITA)	ADESIVO	-	DIM. 81,90 x 5000,00
02	AB	SITE (LATERAL)	ADESIVO	-	DIM. 69,00 x 450,10
02	AA	PISO BAIXO (LATERAL)	ADESIVO	-	DIM. 103,00 x 796,00
01	Z	LOG. SPTRANS (TRASEIRO)	ADESIVO	-	DIM. 192,10 x 200,00
02	Y	FAIXA "S" (LATERAL)	ADESIVO	-	DIM. 1696,00 x 2936,10
01	X	LOGOTIPO SIA (FRONTAL)	ADESIVO	-	DIM. 200,00 x 200,00
01	W	VEICULO ELÉTRICO (FRONTAL)	ADESIVO	-	DIM. 120,00 x 265,62
01	V	VEICULO ELÉTRICO (TRASEIRO)	ADESIVO	-	DIM. 203,30 x 450,00
01	U	BRASÃO (TRASEIRO)	DIGITAL	-	DIM. 180,00 x 230,00
01	T	CIDADE DE SÃO PAULO (TRASEIRO)	ADESIVO	-	DIM. 150,00 x 525,00
01	S	DISQUE DENUNCIA	ADESIVO	-	DIM. 50,00 x 1093,70
01	R	SP 156	ADESIVO	-	DIM. 200,00 x 200,00
01	Q	VELOCIDADE MÁXIMA (TRASEIRO)	ADESIVO	-	DIM. 200,00 x 200,00
03	P	LOG. SIA (LATERAL E TRAS.)	ADESIVO	-	DIM. 200,00 x 200,00
02	O	ATENÇÃO (PONTO CEGO)	DIGITAL	-	DIM. 200,00 x 200,00
01	N	PICTOGRAMAS (LATERAL ESQUERDA)	ADESIVO	-	DIM. 135,00 x 281,40
01	M	PICTOGRAMAS (LATERAL DIREITA)	ADESIVO	-	DIM. 135,00 x 281,40
02	L	ÔNIBUS MOVIDO A BATERIA	ADESIVO	-	DIM. 150,00 x 3700,00
02	K	ÔNIBUS 100 ELÉTRICO	ADESIVO	-	DIM. 163,90 x 673,25
01	J	100 ELÉTRICO (LATERAL DIREITA)	ADESIVO	-	DIM. 471,67 x 490,00
02	I	PREFIXO (TRASEIRO E FRONTAL)	MASCARA	-	DIM. 100,00 x 417,00
02	H	LOG. SPTRANS (LATERAL)	ADESIVO	-	DIM. 253,00 x 263,00
02	G	BRASÃO (LATERAL)	DIGITAL	-	DIM. 207,00 x 265,00
01	F	ANO/MODELO	ADESIVO	-	DIM. 175,00 x 300,00
04	E	SETA DE DES/EMBARQUE	ADESIVO	-	DIM. 132,00 x 132,00
02	D	PREFIXO (LATERAL)	MASCARA	-	DIM. 199,96 x 610,80
02	C	TRANSPORTE UM DIREITO...	ADESIVO	-	DIM. 100,00 x 260,00
02	B	CIDADE DE SÃO PAULO (LATERAL)	ADESIVO	-	DIM. 163,90 x 673,25
01	A	PREFIXO (TETO)	ADESIVO	-	DIM. 400,26 x 1619,61
QT	ITEM	DESCRIÇÃO	MATERIAL	CODIGO	OBS.

SPTrans
Manual de Identidade Visual - Pintura de Veículo

APLICADO
ePADRON - ÔNIBUS URBANO
S/ CHASSIS BYD D9W C/ 6350 E.E.

ATIV.	NOME	DATA	TOLER. NÃO ESPEC.	ESCALA	PROJEÇÕES	DIMENSÕES	REV.
PROJ.	-	-	LINEAR	S/C	ANGULAR	mm	0
DES.	NAPOLE	19.05.2023					
VERIF.	NAPOLE	19.05.2023					
APROV.							

RUGOS NÃO ESPEC. NÚMERO VE.01.503.1/1

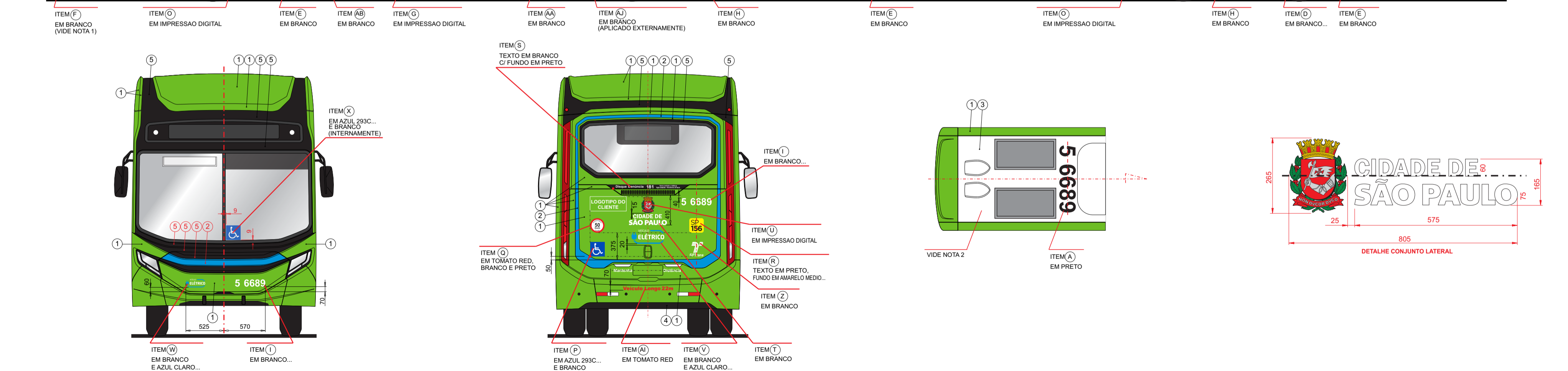
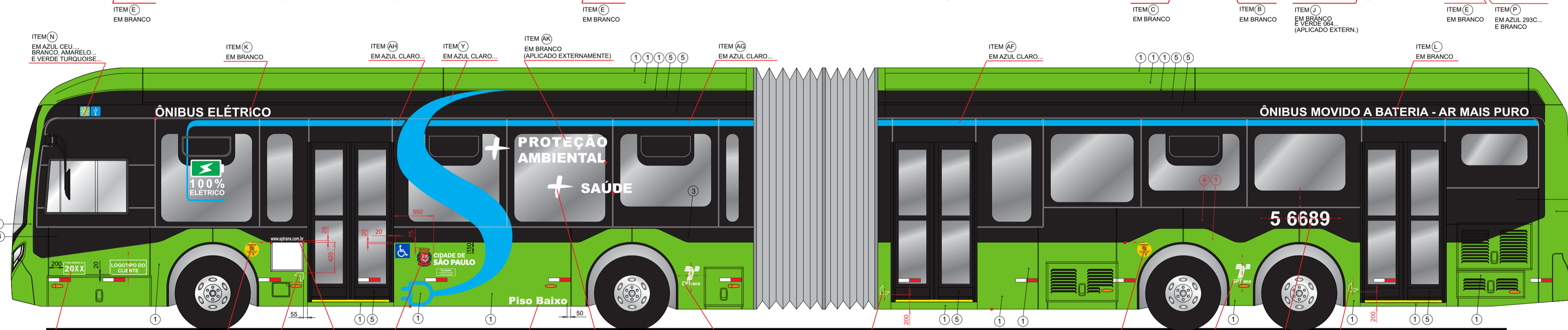
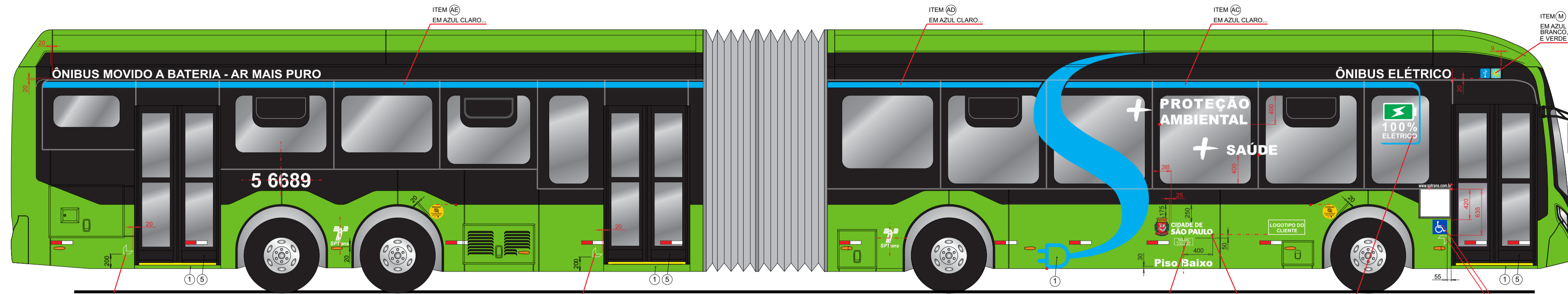

NOTAS / GERAIS
SOMENTE PARA AS ÁREAS 01 E 05 (VERDES).
FILETE BRANCO DE CONTOURO PARA:
- ADESIVOS LATERAIS "S" = 20 mm
- ADESIVO FRONTAL "TOMADA ELÉTRICA" = 04 mm
- ADESIVO TRASEIRO "TOMADA ELÉTRICA" = 09 mm
Nota: Todos os Adesivos "Tomadas Elétricas" e Textos Aplicados nos vidros devem ser MICROPERFURADOS

COR
VERDE CLARO
AZUL ESCURO
AMARELO
VERMELHO
VERDE ESCURO
AZUL CLARO
VINHO
LARANJA
PRATA



ITEM	DESCRICAÇÃO	MATERIAL	CODIGO	AREA m2
5	PRETO FOSCO			18,00
4	PRETO CADILLAC 8446 POLIDURA			14,00
3	BRANCO PURO FIBER			42,00
2	AZUL CLARO EFT 62235 DELFLEET PPG			1,00
1	VERDE CLARO METALICO			88,00

ITEM	DESCRICAÇÃO	MATERIAL	CODIGO	DIM.	
02	AK + PROTEÇÃO AMBIENTAL	ADESIVO		- DIM. 383,85 x 1686,85	
02	AJ + SAÚDE	ADESIVO		- DIM. 317,20 x 1160,35	
01	AI VEICULO LONGO 22M (PARACHOQUE)	ADESIVO		- DIM. 67,00 x 690,00	
01	AH FAIXA REBOQUE (LAT. ESQUERDA)	ADESIVO		- DIM. 1117,15 x 3021,65	
01	AG FAIXA REBOQUE (LAT. ESQUERDA)	ADESIVO		- DIM. 81,90 x 4580,00	
01	AF FAIXA TRATOR (LAT. ESQUERDA)	ADESIVO		- DIM. 81,90 x 9200,00	
01	AE FAIXA TRATOR (LAT. DIREITA)	ADESIVO		- DIM. 81,90 x 9200,00	
01	AD FAIXA REBOQUE (LAT. DIREITA)	ADESIVO		- DIM. 81,90 x 3050,00	
01	AC FAIXA REBOQUE (LAT. DIREITA)	ADESIVO		- DIM. 862,40 x 4907,50	
02	AB SITE (LATERAL)	ADESIVO		- DIM. 69,00 x 450,10	
02	AA PISO BAIXO (LATERAL)	ADESIVO		- DIM. 103,00 x 756,00	
01	Z LOG. SPTRANS (TRASEIRO)	ADESIVO		- DIM. 192,10 x 200,00	
02	Y FAIXA "S" (LATERAL)	ADESIVO		- DIM. 1696,00 x 2986,10	
01	X LOGOTIPO SIA (FRONTAL)	ADESIVO		- DIM. 200,00 x 200,00	
01	W VEICULO ELÉTRICO (FRONTAL)	ADESIVO		- DIM. 120,00 x 265,52	
01	V VEICULO ELÉTRICO (TRASEIRO)	ADESIVO		- DIM. 203,30 x 250,00	
01	U BRASAO (TRASEIRO)	DIGITAL		- DIM. 180,00 x 230,00	
01	T CIDADE DE SÃO PAULO (TRASEIRO)	ADESIVO		- DIM. 150,00 x 525,00	
01	S DISQUE DENUNCIA	ADESIVO		- DIM. 50,00 x 1063,70	
01	R SP 156	ADESIVO		- DIM. 200,00 x 200,00	
01	Q VELOCIDADE MAXIMA (TRASEIRO)	ADESIVO		- DIM. 200,00 x 200,00	
03	P LOG. SIA (LATERAL E TRAS.)	ADESIVO		- DIM. 200,00 x 200,00	
04	O ATENÇÃO (PONTO CEGOS)	DIGITAL		- DIM. 200,00 x 200,00	
01	N PICTOGRAMAS (LATERAL ESQUERDA)	ADESIVO		- DIM. 135,00 x 281,40	
01	M PICTOGRAMAS (LATERAL DIREITA)	ADESIVO		- DIM. 135,00 x 281,40	
02	L ÔNIBUS MOVIDO A BATERIA	ADESIVO		- DIM. 150,00 x 3700,00	
02	K ÔNIBUS ELÉTRICO 100 BRASILEIRO	ADESIVO		- DIM. 163,00 x 3200,00	
02	J LOG. ELÉTRICO (LATERAL)	ADESIVO		- DIM. 175,00 x 300,00	
02	I PREFIXO (TRASEIRO E FRONTAL)	MASCARA		- DIM. 100,00 x 417,00	
04	H LOG. SPTRANS (LATERAL)	ADESIVO		- DIM. 253,00 x 263,00	
02	G BRASAO (LATERAL)	DIGITAL		- DIM. 207,00 x 265,00	
01	F ANO/MODELO	ADESIVO		- DIM. 175,00 x 300,00	
06	E SETA DE DESEMBARQUE	ADESIVO		- DIM. 132,00 x 132,00	
02	D PREFIXO (LATERAL)	MASCARA		- DIM. 199,96 x 810,80	
02	C TRANSPORTE UM DIREITO...	ADESIVO		- DIM. 100,00 x 260,00	
02	B CIDADE DE SÃO PAULO (LATERAL)	ADESIVO		- DIM. 163,90 x 573,25	
01	A PREFIXO (TETO)	ADESIVO		- DIM. 400,26 x 1619,61	
QT	ITEM	DESCRICAÇÃO	MATERIAL	CODIGO	DIM.

PROJ.	NOME	DATA	TOLER. NÃO ESPEC.	ESCALA	PROJEÇÕES	DIMENSÕES	REV.
DES.	NAPOLE	24.07.2023	LINEAR	S/C		mm	0
VERIF.	NAPOLE	24.07.2023					
APROV.							

Manual de Identidade Visual - Pintura de Veículo

APLICACÃO

CHASSIS MBB - O500 EE 5780+7600+1600

oARTICULADO - ÔNIBUS URBANO

VE.01.505.1/1

OBS: PORTAS COM VIDRO COLADO, PINTURA INTERNA NA COR DA BASE.
OBS: PARTE SUPERIOR DOS ESPELHOS DE PORTA EM PRETO BRILHANTE ACOMPANHANDO A LINHA DOS VIDROS.

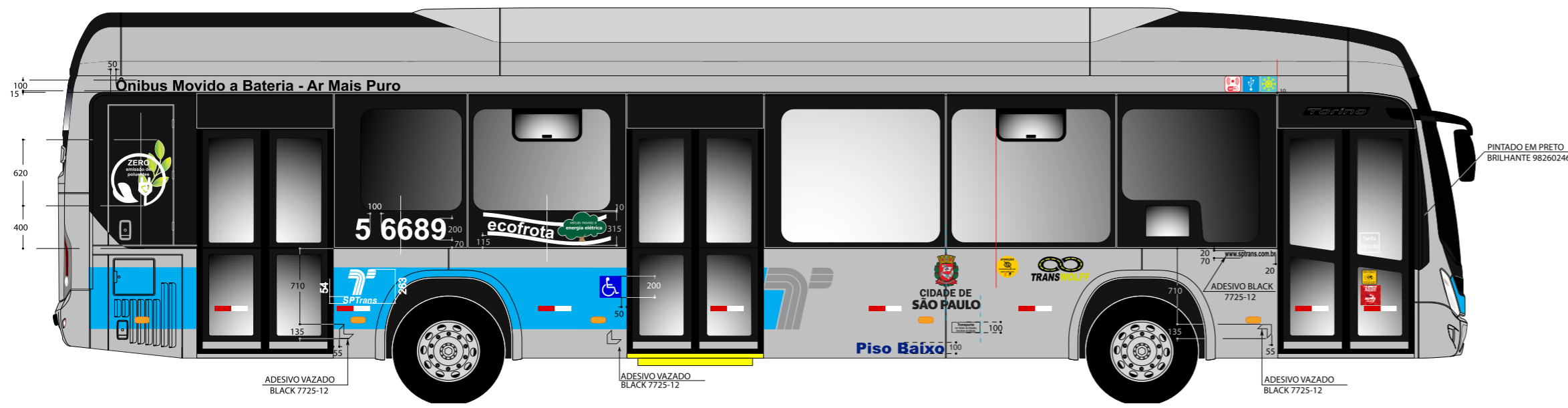

APLICACAO DOS ADS REFLETIVOS (FAIXAS BRANCA E VERMELHA) DEVM SER CONFORME NORMA CONTRAN

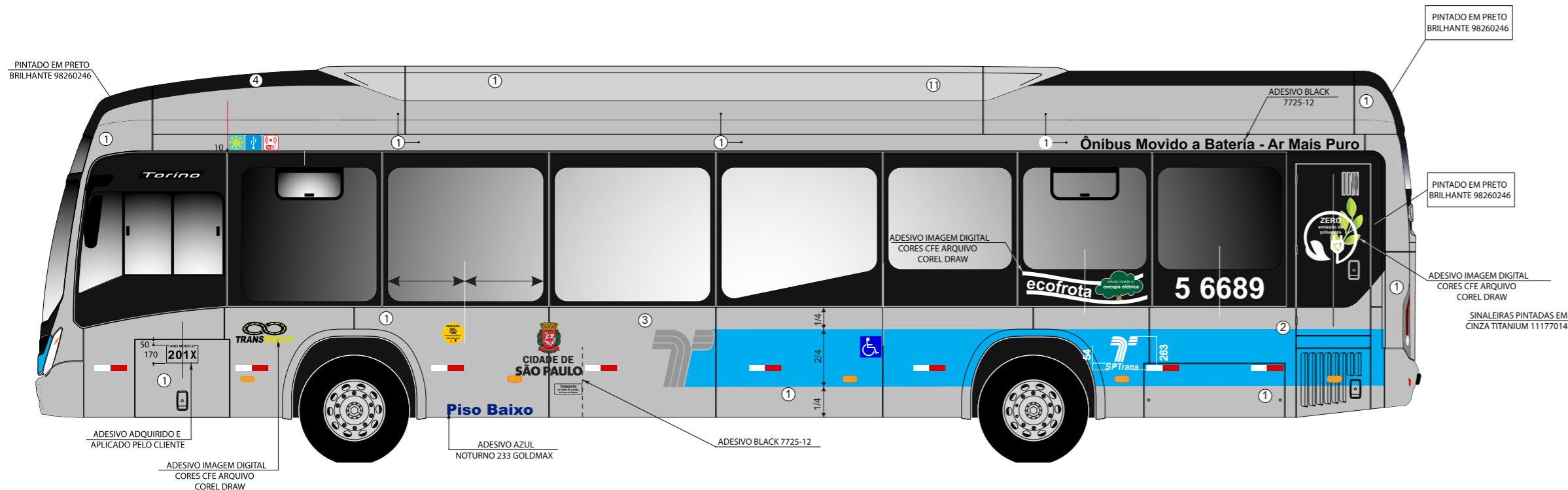

APLICACAO DOS ADS REFLETIVOS (FAIXAS BRANCA E VERMELHA) DEVM SER CONFORME NORMA CONTRAN

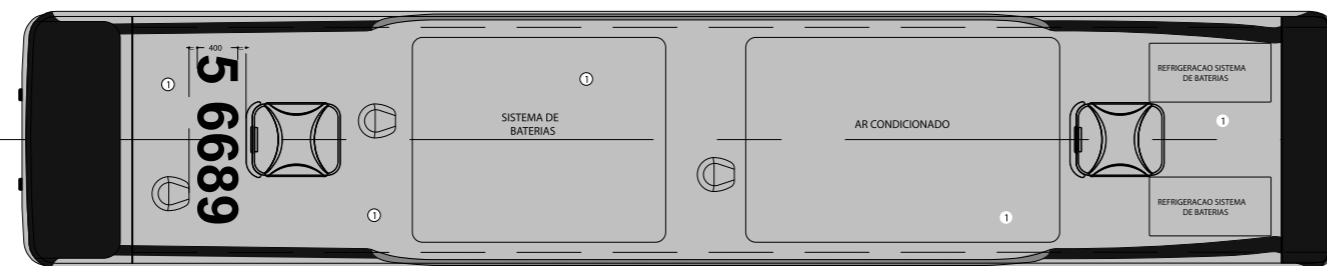

Altura: 3650 - Largura: 2545 - Comprimento: 12930 - EE:6350

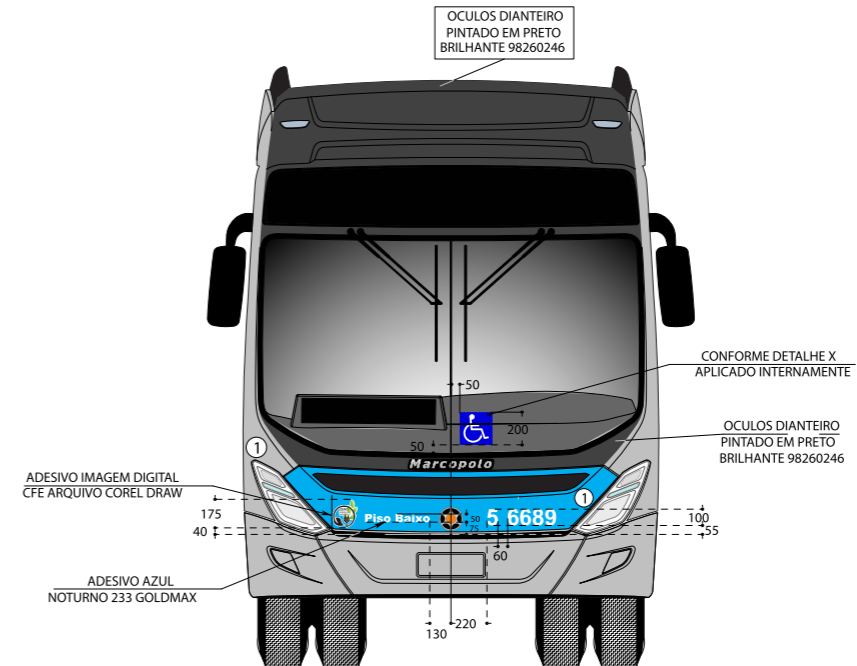

APLICAR EMBORRACHAMENTO AUTOMOTIVO CINZA NA FIBRA DO TETO CODIGO 11230773

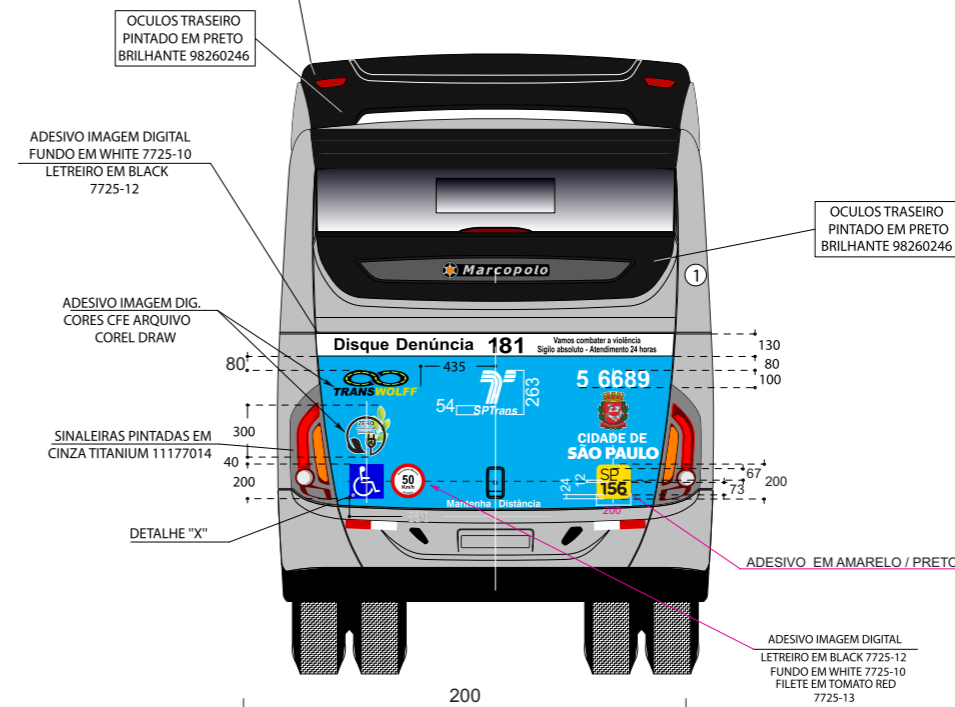

DETALHE X

OBS: LOGOTIPOS EM ADESIVO SERIGRAFIA DIGITAL CORES CONFORME INDICAÇÃO DA NORMA ABNT 14022



ITEM	COR	CODIGO	AREA m2
4	PRETO FOSCO		
3	CINZA METÁLICO 2015 - PADRÃO SPTTrans		
2	AZUL CLARO - PADRÃO SPTTrans		
1	PRATA METÁLICO II 2015 - PADRÃO SPTTrans		

QT	ITEM	DESCRICAÇÃO	MATERIAL	CODIGO	OBS.

ATIV.	NOME	DATA	TOLER. NÃO ESPEC.	ESCALA S/C	PROJEÇÕES LINEAR ANGULAR	DIMENSÕES mm	REV.
PRVJ.							2
DES.	NAPOLE	11.08.2022					
VERIF.	NAPOLE	11.08.2022					
APROV.							



C	0%	M	0%
M	0%	Y	100%
Y	0%	K	0%
K	100%	R	35%
R	35%	G	31%
G	31%	B	32%
B	32%		

GOTHAM BOOK
ABCDEFGHIJKLMNQRSTUUVWXYZ
abcdefghijklmnpqrstuuvwxzy
01231456789

GOTHAM BOLD
ABCDEFGHIJKLMNQRSTUUVWXYZ
abcdefghijklmnpqrstuuvwxzy
01231456789

ALT.	DENOMINACAO	DATA	DESENHISTA

11	10	9	8	7	6	5	4	3

3	2	1

VE.01.600.1/1